

Brugervejledning

Kamerahoved Full HD 90° vinklet

Kamerahoved til medicinsk endoskopi



TPA520-000-13
Version: E
19 - Apr - 2023 (Revision 1)

Indholdsfortegnelse		Side
0	Vigtige anvisninger angående dette dokument.....	5
0.1	Gyldighedsområde, identifikation, formål.....	5
0.2	Målgruppe.....	5
0.3	Håndtering og opbevaring af dokumentet.....	5
0.4	Supplerende dokumenter.....	5
1	Generelle oplysninger om produktet.....	6
1.1	Leveringsomfang.....	6
1.2	Produktbeskrivelse.....	6
1.2.1	Funktionsegenskaber og funktionsmåde.....	6
1.2.2	Oversigt.....	7
1.3	Anvendelse.....	8
1.3.1	Tilsluttet anvendelse.....	8
1.3.2	Indikationer.....	8
1.3.3	Kontraindikationer.....	8
1.4	Overensstemmelseskrav.....	8
1.4.1	Standarder og direktiver.....	8
1.4.2	Klassificering af medicinsk udstyr.....	8
1.5	Mærkning.....	9
1.5.1	Piktogrammer og informationer på produkt og emballage.....	9
1.5.2	Piktogrammer i dette dokument.....	10
1.6	Kontakt til teknisk service.....	10
1.7	Indberetningspligt ved alvorlige hændelser.....	10
2	Generelle sikkerhedsoplysninger.....	11
2.1	Visning af advarsler.....	11
2.1.1	Advarsler i begyndelsen af et kapitel.....	11
2.1.2	Advarsler i teksten.....	12
2.2	Produktsikkerhed.....	12
2.2.1	Grundlæggende sikkerhedsanvisninger.....	12
2.2.2	Personalets kvalifikationer.....	13

3 Brug	14
3.1 Sikkerhedsanvisninger	14
3.2 Knapper på kamerahoved	15
3.2.1 Generelle informationer og tildeling af knapper ved levering	15
3.2.2 Ændring af tildeling af knapper på kamerahovedet	15
3.2.3 Navigation i menuen med kamerahovedets knapper Navigation i menuen med videoskopets knapper	16
3.3 Gennemfør visuel kontrol	16
3.4 Tilslut kamerahovedet	16
3.5 Tilslutte endoskop	17
3.6 Indstil billedskarpheden	17
3.7 Afslut anvendelsen og foretag en forhåndsrensning	17
3.8 Anvisninger til opbevaring og transport	18
3.9 Fremgangsmåde ved fejl	18
3.10 Reparation	19
4 Klargøring	20
4.1 Sikkerhedsanvisninger	20
4.2 Personalets kvalifikationer	21
4.3 Valideret metode	22
4.4 Rengørings og desinfektionsmiddel	22
4.5 Manuel rengøring og desinfektion	23
4.5.1 Oversigt	23
4.5.2 Udførelse af manuel rengøring og desinfektion	23
4.6 Maskinel rengøring og termisk desinfektion	26
4.6.1 Udfør en manuel forhåndsrensning	26
4.6.2 Oversigt	27
4.6.3 Udførelse af maskinel rengøring og termisk desinfektion	28
4.7 Sterilisation	29
4.7.1 STERRAD® Sterilisationsfremgangsmåde 100S, NX, 100NX	29
5 Produktdata	30
5.1 Tekniske data	30
5.2 Omgivelsesbetingelser	30
6 Bortskaffelse	31

0 Vigtige anvisninger angående dette dokument

0.1 Gyldighedsområde, identifikation, formål

Denne brugervejledning er gældende for følgende produkt:

Artikelbetegnelse: **Kamerahoved Full HD 90° vinklet**

Artikelnummer: **95-3903**

Denne brugervejledning er en del af produktet og indeholder alle oplysninger, som brugeren og ejeren har brug for til sikker og korrekt anvendelse.

0.2 Målgruppe

Denne brugervejledning er beregnet til læger, medicinsk personale, medicinske teknikere og medarbejdere, der er ansvarlige for levering af sterile produkter og fortrolige med betjening, vedligeholdelse, istandsættelse og klargøring af produktet.

0.3 Håndtering og opbevaring af dokumentet

Opbevar denne brugervejledning på et fastlagt sted og sørg for, at den altid er tilgængelig for målgruppen.

Ved salg af produktet skal brugervejledningen overdrages til den nye ejer, og ved ændring af produktets placering skal dokumentet følge med produktet.

0.4 Supplerende dokumenter

Følg brugsanvisningen til den anvendte styreenhed, for så vidt angår brug og tildeling af knapper på kamerahovedet og tilhørende optioner og muligheder (95-3910, 95-3930, 95-3960, 95-3970, 95-3980, 95-3981, 95-3985, 95-6930, 95-6980, ELEVCCU, ELEVCCUVR, ELEV4KCCU).

1 Generelle oplysninger om produktet

1.1 Leveringsomfang

Produktets leveringsomfang omfatter:

- 1x kamerahoved
- 1x brugervejledning

Kontrollér ved modtagelsen, at leveringen er fuldstændig og intakt ved hjælp af følgesedlen.

Leveringen har forladt fabrikken i fejlfri tilstand. Såfremt der alligevel skulle være grund til reklamation, bedes du henvende dig til vores tekniske service.

1.2 Produktbeskrivelse

1.2.1 Funktionsegenskaber og funktionsmåde

Styreenheder, der kan anvendes	<p>Dette kamerahoved kan tilsluttes styreenhederne med de følgende artikelnumre og må kun anvendes med disse: 95-3910, 95-3930, 95-3960, 95-3970, 95-3980, 95-3981, 95-3985, 95-6930, 95-6980, ELEVCCU, ELEVCCUVR, ELEV4KCCU.</p> <p>Styreenheden og kamerahovedet udgør tilsammen kameraet, som er baseret på CMOS-teknik.</p>
Full HD - 1080p	<p>I forbindelse med en egnet billedskærm leverer kameraet en native Full HD-opløsning med fuld billedopløsning (1080p).</p>
Knapper på kamerahoved	<p>Kamerahovedet har tre knapper, der frit kan konfigureres. Disse knapper benyttes til regulering af billedvisningen, til billed- eller videoptagelse eller til navigering og ændring af indstillingen i styreenhedens konfigurationsmenu.</p>
Vinklet og drejeligt	<p>Kamerahovedet udmærker sig ved at have en 90° vinklet og drejelig endokobling. Drejefunktionen kan fastlåses. Denne konstruktion er optimeret til anvendelse inden for urologi, gynækologi, artroskopi og til diagnosticering inden for øre-næse-hals-området.</p>

1.2.2 Oversigt

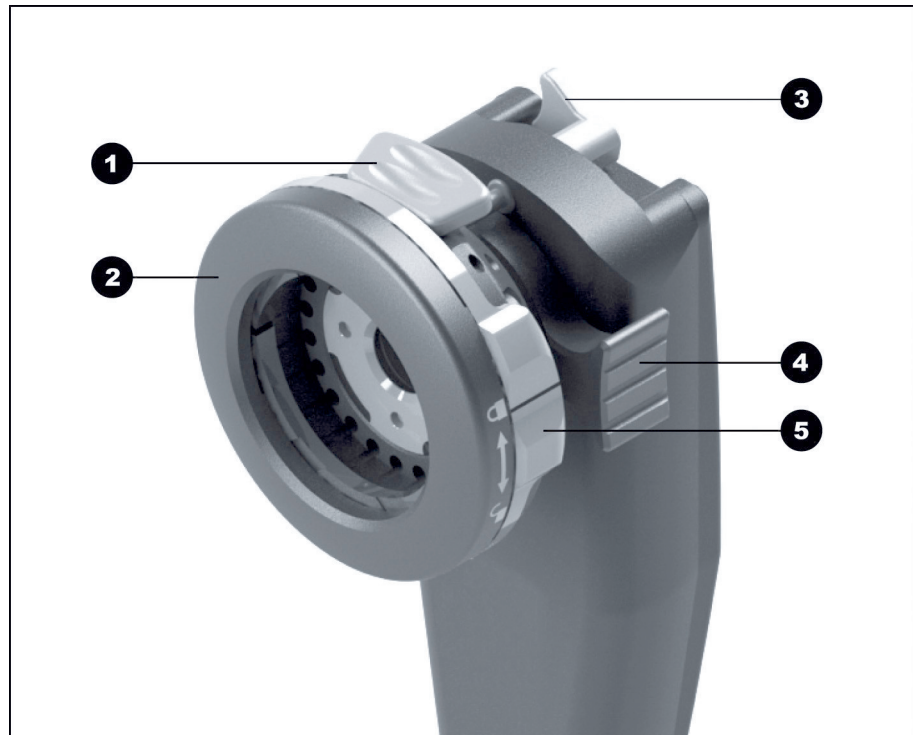

Figur 1-1: Kamerahoved Full HD 90° vinklet.

- 1 Låsemekanisme til okularet
- 2 Endokobling
- 3 Pendul-låsearm
- 4 Fokus-drev
- 5 Sikring mod utilsigtet åbning af låsemekanismen

1.3 Anvendelse

1.3.1 Tilsigtet anvendelse

Produktet har til formål at visualisere anatomiske strukturer i menneskets krop.



Produktet opfylder i kombination med styreenheden CF-betingelserne iht. IEC 60601-1 om beskyttelse mod elektrisk stød og er godkendt til kombination med brugerdele, der er beregnet til direkte anvendelse ved hjertet.

1.3.2 Indikationer

Minimal-invasivt indgreb.

Kirurgi, generel endoskopi.

1.3.3 Kontraindikationer

Anvendelse af kamerakomponenter og kameratilbehøret er kontraindiceret, såfremt endoskopimetoden af en eller anden grund er kontraindiceret. Ligesom ved ethvert andet kirurgisk indgreb skal der også tages hensyn til patientens størrelse og undersøgelsesområdet, når kamerakomponenterne skal anvendes. Afhængigt af patientens sygdom kan der foreligge kontraindikationer, som er begrundet i patientens generelle tilstand eller det pågældende sygdomsbillede. Afgørelsen om at foretage et endoskopisk indgreb er kirurgens ansvar og skal begrundes i en individuel risiko-benefit-vurdering.

1.4 Overensstemmelseskrav

1.4.1 Standarder og direktiver

Produktet, der består af styreenhed og kamerahoved, opfylder kravene i følgende anvendte standarder:

















- **IEC 60601-1** Medicinsk elektrisk udstyr - del 1:
Generelle krav til sikkerheden og væsentlige funktionsegenskaber
- **IEC 60601-1-2** Medicinsk elektrisk udstyr - del 1-2:
Elektromagnetisk kompatibilitet
- **IEC 60601-2-18** Medicinsk elektrisk udstyr - del 2-18:
Særlige krav til sikkerheden og væsentlige funktionsegenskaber i endoskopiudstyr

1.4.2 Klassificering af medicinsk udstyr

Produktet er medicinsk udstyr i klasse I iht. gældende **EU-regularier**.

1.5 Mærkning

1.5.1 Piktogrammer og informationer på produkt og emballage

	Følg brugervejledningen
	CE-mærkning
	Artikelnummer
	Serienummer
	Medicinsk udstyr
	Producent
	Fremstillingsdato
	OBS! (IEC 60601-1 3. udgave) / Bemærk, ledsagende dokumentation skal overholdes (IEC 60601-1 2. udgave)
	Må ikke anvendes i omgivelser med magnetisk resonans
	Brugerdel af typen CF iht. IEC 60601-1
	Oplåsning
	Låsning
	Tilladt opbevarings- og transporttemperatur
	Tilladt relativ luftfugtighed under opbevaring og transport
	Tilladt lufttryk under opbevaring og transport
	Forsigtig: En læge, der sælger eller ordinerer dette produkt, skal overholde begrænsningerne i den amerikanske lovgivning
	Særskilt indsamling af affald af elektrisk og elektronisk udstyr

1.5.2 Piktogrammer i dette dokument

Generelt advarselstegn



Advarsel om elektrisk spænding



Advarsel om biologiske risici, infektionsfare

1.6 Kontakt til teknisk service

Henvend dig til en af vores filialer i tilfælde af spørgsmål til vores produkter, til installationen eller til brugen heraf og i tilfælde af ønske om service.

Kontaktoplysninger findes på bagsiden af dette dokument.

1.7 Indberetningspligt ved alvorlige hændelser

Enhver alvorlig hændelse, der er indtruffet i forbindelse med udstyret, skal indberettes til fabrikanten og den kompetente myndighed i den medlemsstat, hvor brugeren og/eller patienten er etableret.

2 Generelle sikkerhedsoplysninger

2.1 Visning af advarsler

2.1.1 Advarsler i begyndelsen af et kapitel

De efterfølgende beskrevne advarsler findes samlet i begyndelsen af de kapitler med beskrivelser af handlinger, som kan medføre risici.

Alvorligheden af den potentielle risiko udtrykkes i signalord, som påpeger advarslen.

Læs disse advarsler omhyggeligt og vær bevidst om disse, når de pågældende aktioner udføres.

Advarsel om risiko, der kan medføre død eller alvorlig kvæstelse:



⚠ ADVARSEL

Type og årsag til personskade

Følger ved ikke-overholdelse

- > Foranstaltninger til afværgelse af fare

Advarsel om risiko, der kan medføre en mindre alvorlig eller moderat kvæstelse:



⚠ FORSIGTIG

Type og årsag til personskade

Følger ved ikke-overholdelse

- > Foranstaltninger til afværgelse af fare

Advarsel om mulige materielle skader:

BEMÆRK

Type og årsag til risiko for en materiel skade

Følger ved ikke-overholdelse

- > Foranstaltninger til afværgelse af fare

2.1.2 Advarsler i teksten

De efterfølgende beskrevne advarsler findes i vejledningerne til handlingerne umiddelbart før handlingstrinnene, som kan medføre risici.

Alvorligheden af den potentielle risiko udtrykkes i signalord, som påpeger advarslen.

Læs advarslerne opmærksomt og følg foranstaltningerne til afværgelse af faren.

Advarsel om risiko, der kan medføre død eller alvorlig kvæstelse:



ADVARSEL! Type og årsag til faren. Følger ved ikke-overholdelse. Foranstaltninger til afværgelse af fare.

Advarsel om risiko, der kan medføre en mindre alvorlig eller moderat kvæstelse:



FORSIGTIG! Type og årsag til faren. Følger ved ikke-overholdelse. Foranstaltninger til afværgelse af fare.

Advarsel om en mulig materiel skade:

BEMÆRK! Type og årsag til faren. Følger ved ikke-overholdelse. Foranstaltninger til afværgelse af fare.

2.2 Produktsikkerhed

2.2.1 Grundlæggende sikkerhedsanvisninger

Vores produkter udvikles og fremstilles i henhold til de højeste kvalitetskrav.









Skønt det foreliggende produkt er fremstillet i henhold til det aktuelle tekniske niveau, kan der opstå farer i forbindelse med aktiveringen, brugen eller klargøringen og istandsættelsen.

Læs derfor denne brugervejledning opmærksomt igennem. Vær opmærksom på og følg advarslerne i dette dokument.

Benyt kun produktet, hvis det er i fejlfri stand og i overensstemmelse med formålet og følg samtidig brugervejledningen. Kontrollér før hver brug, at produktet og det anvendte tilbehør er fejlfrit og funktionsdygtigt.

Opbevar den originale emballage. Transportér og opbevar produktet i den originale emballage og anvend denne til returneringer i tilfælde af service.

Informér os omgående, såfremt der konstateres funktionssvigt eller fejlfunktioner.

-  **ADVARSEL!** Fare ved udførelse af egenhændige ændringer af produktet. Der kan opstå alvorlige personskader. Udfør aldrig selv ændringer på produktet.
-  **ADVARSEL!** Udfald af komponenter under et indgreb. Fare for patienten. Hav altid en brugsklar erstatning klar.
-  **ADVARSEL!** Risiko som følge af udstyrets placering, opstilling, kombination eller egenskaber fra udstyr eller anordninger, der er forbundet med produktet. Overhold brugervejledningerne til de pågældende produkter. Foretag en risikovurdering.
-  **ADVARSEL!** Kvælningsfare. Opbevar emballagematerialet uden for børns rækkevidde.
-  **ADVARSEL!** Magnetresonanstomografi (MRT). Magnetisk kraftvirkning, elektromagnetiske vekselvirkninger, opvarmning af metaldele. Anvend ikke produktet i nærheden af MR-udstyr.
-  **ADVARSEL!** Anvendelse under afladning af en defibrillator. Personrisiko. Fjern produktet fra operationsområdet før afladning.
-  **FORSIGTIG!** Hårdhændet håndtering. Patientfare som følge af et beskadiget produkt. Håndtér produktet forsigtigt. Kamerakablet må ikke bøjes, klemmes eller bukkes for meget. Brug ikke produktet efter stærk mekanisk belastning eller efter fald, og send det til kontrol hos producenten.
-  **ADVARSEL!** Ukorrekt håndtering og pleje samt brug, der ikke er i overensstemmelse med formålet, kan medføre risiko for patienten, brugere og andre personer samt førtidig slitage af produktet.

2.2.2 Personalets kvalifikationer

Når det gælder installation, betjening og istandsættelse, kræves særlige kvalifikationer. Tag højde for kvalifikationskravene til personalet i de pågældende kapitler i dette dokument.

3 Brug

3.1 Sikkerhedsanvisninger



ADVARSEL

Anvendelse af usterile dele

Infektionsfare for patienten

- > Anvend udelukkende korrekt klargjorte endoskoper og korrekt klargjort endoskopisk tilbehør
- > Gennemfør visuel kontrol før anvendelsen



ADVARSEL

Visning af en optagelse i stedet for det tidstro billede

Fare for patienten

- > Sørg altid for, at real time-billedet fra det endoskopiske kamera vises på skærmen



ADVARSEL

Vekselvirkninger med samtidig anvendelse af udstyr (f.eks. laser, HF-kirurgi)

Fare for patient og bruger, billedforstyrrelser, beskadigelse af produktet

- > Sørg for, at alt anvendt udstyr som minimum overholder de påkrævede betingelser for BF- hhv. CF-udstyr i henhold til IEC 60601-1
- > Overhold mærkningen af og brugervejledningen til de anvendte apparater
- > Undgå, at endoskopet og ledende komponenter får direkte kontakt med aktiverede HF-elektroder
- > HF-elektroder må ikke aktiveres i nærheden af brændbare gasser eller væsker
- > Sug eksplosionsfarlige gasblandinger og væsker op før brugen af HF-udstyr

3.2 Knapper på kamerahoved

3.2.1 Generelle informationer og tildeling af knapper ved levering

Hver enkel knap på kamerahovedet kan udløse en bestemt funktion ved kort eller langt tryk.

I menuen kan knapperne tildeles efter eget valg med følgende begrænsninger:

- Åbning af menuen kan ikke ændres;
- White balance (Hvidbalance), Light source on/off (Lyskilde til/fra), Selective color enhancement (SCE) [Selektiv farveforbedring (SCE)], Smoke reduction (Røgreduktion), Noise reduction og Grid removal (Mønsterfjernelse) kan kun tildeles til tast 1 og 2, der udløses ved et vedholdende tryk.

I **fabriksindstillingerne** er knapperne på kamerahovedet tildelt som følger:

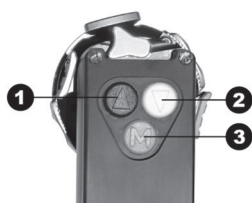

	Knap 1	Knap 2	Knap 3
Tryk kort	Lysstyrke +	Lysstyrke -	Optagelse foto eller ikke tildelt
Tryk langt	Lyskilde til/fra	Hvidbalance	Åbning af menu

Tabel 3-1: Standardindstilling af knapperne på kamerahovedet.

3.2.2 Ændring af tildeling af knapper på kamerahovedet



Navigér med pile-knapperne i menuen og bekræft valget med Menu-knappen.

I det følgende beskrives eksemplarisk, hvordan du tildeler knap 3 med kantforbedring.



1. Tryk på knappen **Menu** på kamerahovedet i ca. 2 sekunder.
 - > Hovedmenuen åbnes på skærmen.
2. Navigér hen til menuposten **Options (Optioner)** og bekræft.
3. Navigér hen til **Button layout (Tastebinding)** og bekræft.
4. Navigér hen til **M short (M kort)** og bekræft.
5. Navigér hen til optionen **Edge enhancement (Kantforbedring)** og bekræft.
 - > Valget vises med hvid skrift.
 - > Nu kan du styre kantforbedringen med knap 3.

3.2.3 Navigation i menuen med kamerahovedets knapper Navigation i menuen med videoskopets knapper

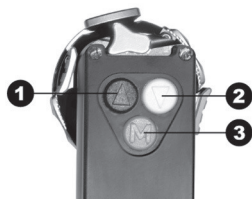

Åbning af menu:	Tryk på knap 3 og hold den nede.
Opad i menuen:	Tryk kort på knap 1.
Nedad i menuen:	Tryk kort på knap 2.
Bekræft valget i menuen:	Tryk kort på knap 3.
Forlad menuen:	Tryk på knap 3 og hold den nede.

3.3 Gennemfør visuel kontrol

Udfør en visuel kontrol **før hvert indgreb**.

1. Kontrollér, at kamerahovedets glasoverflader er rene.

Anbring kamerahovedet på en hvid, ren flade. Glassene er snavsede, hvis pletter eller skygger ses på skærmen, men som ikke kan ses på fladen.

BEMÆRK! Ridsning af glas. Benyt ikke børster, men en fnugfri, blød klud.

Rengør snavsset glas med en 70 % ethanol-opløsning.

2. Kontrollér, at fokus-drevet er brugsklart.

Fokusdrevet skal kunne drejes uden at klemme.

Kamerahovedet må ikke anvendes, hvis fokusdrevet klemmer, når det drejes, eller hvis der er slør.

3. Kontrollér, at kamerakablet er ubeskadiget.

Kamerahovedet må ikke anvendes, hvis kamerakablet er bøjet, knækket eller snoet.

4. Kontrollér, at kontakterne i forbindelsesstikket på kamerakablet ikke er fugtige og snavsede.

Kamerahovedet må ikke benyttes, hvis der er fugtighed i stikket, eller hvis kontakterne er snavsede.

5. Kontrollér, at kabinettet ikke har ydre skader.

Udstyret må ikke anvendes, hvis kabinettet har ydre skader.

3.4 Tilslut kamerahovedet



1. Stik forbindelsesstikket fuldstændigt ind i tilslutningsbøsningen på styreenheden, indtil det går i hak.

3.5 Tilslutte endoskop

Alle endoskoper med ACMI-kompatible øjeokularer er egnet til tilslutning til kamerahovedet.

1. Fastgør eventuelt et sterilt overtræk på endoskopet.

Følg brugsanvisningen til det sterile overtræk.

Bemærk: Det er altid brugerens ansvar, at den sterile barriere opretholdes.

2. Tryk de to låsemekanismer på endokoblingen sammen, så holdeklemmerne spredes.

3. Isæt endoskopet med okularet og slip låsemekanismen.



4. Sørg for, at endoskopet ikke kan åbnes utilsigtet. Lås sikringen på endokoblingen.

5. Træk det sterile overtræk over kamerahovedet og kamerakablet hen til styreenheden, indtil overtrækket er foldet helt ud.

3.6 Indstil billedskarphe

1. Vend endoskopet mod en skarp afmærket struktur i arbejdsafstand.
2. Drej på fokus-drevet, indtil billedet er skarpt.

3.7 Afslut anvendelsen og foretag en forhåndsrens

*Udfør forhåndsrensningen **umiddelbart efter anvendelsen.***

Bemærk: Endokoblingen er fast forbundet med kamerahovedet og kan ikke afmonteres.

1. Fjern eventuelt det sterile overtræk og bortskaf dette.
2. Frakobl endoskopet og lyslederen.
3. Frakobl kamerahovedet fra styreenheden.
4. Sluk for det elektriske udstyr.
5. Rengør kamerahovedet inklusive kabler og forbindelsesstik efter afsluttet operation, idet det aftørres med en fnugfri, fugtig, men ikke dryppende klud i mindst ét minut, indtil der ikke er synlige rester.
6. Iværksæt klargøringen.

Sørg for, at produktet klargøres inden for **6 timer.**

3.8 Anvisninger til opbevaring og transport

Opbevar produktet støvbeskyttet i et tørt, godt ventileret og jævnt tempereret rum.

Ved opbevaring eller midlertidig opbevaring skal du sørge for, at produktet ikke kan blive beskadiget som følge af omgivelserne.

For at undgå beskadigelse skal produktet beskyttes mod direkte sollys, radioaktivitet og stærk elektromagnetisk stråling.

Omgivelsesbetingelserne for transport, opbevaring og brug findes i [afsnit 5.2](#).

3.9 Fremgangsmåde ved fejl.

Fejl	Mulig årsag	Løsning
Billede for mørkt, for ringe oplysning	Kamerahovedets glasflader er snavsede	Rengør glasflader (kapitel 4)
	Hårdnakkede belægninger på glasfladerne	Fjern belægninger (kapitel 4)
	Lysleder defekt	Tilslut ny lysleder. Send til reparation
	Kameraets lysstyrke er nedreguleret	Regulér kameraets lysstyrke opad
	Endoskop-optikken er defekt	Hvis billedet også er mørkt uden kamera, skal der benyttes et andet endoskop, og endoskopet sendes til reparation
	Belysningen er indstillet for mørkt	Forøg belysningen på lyskilden
Intet billede på skærmen	Forbindelseskablet er ikke tilsluttet eller defekt	Tilslut kamerahovedet til styreenheden. Kontrolér stikket for fugt. Såfremt kablerne er defekte, skal de sendes til reparation

Tabel 3-2: Fejltabel.

3.10 Reparation

Hvis reparation af produktet skulle blive nødvendig, skal du kontakte en af vores tekniske filialer. Kontaktoplysninger findes på bagsiden af denne brugervejledning.

Vedlæg en så nøjagtig **fejlbeskrivelse** som mulig og markér i følgesedlen artikelnummeret og serienummeret på produktet. Disse informationer findes på typeskiltet.



ADVARSEL

Kontamineret produkt

Risiko for infektion

- > Klargør produktet før forsendelsen (*kapitel 4*)
- > Markér kontaminerede produkter

Returnér kun omhyggeligt rengjorte produkter til reparation.

Anvend helst den originale æske til forsendelsen. Angiv klargøringsstatus på yderemballagen.

Vi forbeholder os ret til at afvise modtagelse af ikke-mærkede varer og returnere dem.

4 Klargøring

4.1 Sikkerhedsanvisninger



⚠ ADVARSEL

Mistanke om produktkontakt med smittekilder til Kreutzfeldt-Jakob-sygdom – klargøring af et kontamineret produkt er umulig

Risiko for krydskontamination under brug og klargøring

- > Klargør ikke produkter, hvor der er mistanke om kontamination
- > Bortskaf produkter med mistanke om kontamination



⚠ FORSIGTIG

Ukorrekt rengøring og desinfektion

Patientfare som følge af utilstrækkelig rengøring og desinfektion, beskadigelse af produktet

- > Anvend rengørings- og desinfektionsudstyr, der opfylder kravene i ISO 15883-1
- > Fyld udstyret på en sådan måde, at alle ilagte emner bliver fuldstændigt gennemskyllet og rengjort (ingen »skylleskygger«)
- > Hold udstyret korrekt i stand
- > Anvend udelukkende rengørings- og desinfektionsmidler, der er godkendt til produktet
- > Udfør en forhåndsrengøring af produkterne umiddelbart efter anvendelse, og klargør dem inden for 6 timer
- > Ved forhåndsrengøringen må der ikke anvendes fikserende temperaturer > 45 °C
- > Ved forhåndsrengøringen må der ikke anvendes fikserende rengørings- og desinfektionsmidler (aktive stoffer: aldehyd, alkohol)

BEMÆRK

Ukorrekt sterilisation

Beskadigelse af udstyret er mulig

- > Benyt udelukkende godkendte metoder
- > Steriliser kamerahovedet med damp eller i autoklaven

BEMÆRK**Uegnede rengøringsmidler og behandlingskemikalier**

Korrosionsskader, for tidlig ældning og optiske materialeforandringer

- > Anvend udelukkende rengørings- og desinfektionsmidler, der er godkendt til produktet
- > Anvend udelukkende behandlingskemikalier, der er anbefalet af producenten til det pågældende materiale
- > Følg samtlige brugervejledninger fra kemikalieproducenten vedrørende temperatur, koncentration og virketid
- > Anvend ingen behandlingskemikalier, der kan forårsage spændingsridser i kunststof eller forårsage skørhed
- > Undgå kontakt med klorholdige opløsninger
- > Hvis produkter kommer i kontakt med klorholdige opløsninger, skal de skylles grundigt med afioniseret vand og tørres fuldstændigt

BEMÆRK**Anvendelse af ultralydsbad**

Beskadigelse af produktet

- > Udsæt ikke produktet for ultralydsbad

4.2 Personalets kvalifikationer

Kvalifikationskravene til personale, der er beskæftiget med klargøring af medicinske produkter, er i mange lande lovmæssigt reguleret.

Under alle omstændigheder skal klargøringen af medicinske produkter udelukkende udføres af fagpersonale, der har den påkrævede faglige viden og fagkundskab.

Faglige kvalifikationer kan, om nødvendigt, suppleres ved at tage en specialiseret faglig uddannelse eller tilegnes ved uddannelse og praktisk arbejde i forbindelse med egnede videreuddannelser.

4.3 Valideret metode

Hvis der ikke arbejdes med et sterilt overtræk, skal metoden til klargøring anvendes.

Klargøringen omfatter

- Forhåndsrengøring umiddelbart efter brug
- Rengøring og desinfektion (manuel eller maskinel) og
- Sterilisation

De i dette dokument beskrevne metoder er blevet valideret for effektivitet.

Det er ejerens ansvar, at fastlægge en valideret klargøringsproces, at dokumentere denne, anvende og opretholde denne.

Kontrollér, at det anvendte udstyr til klargøringen holdes i korrekt stand.

4.4 Rengørings og desinfektionsmidler

Den **manuelle rengøring** blev valideret med:

- Cidezyme®/Enzol® (Johnson & Johnson)

Den **manuelle desinfektion** blev valideret med:

- Cidex® OPA (Johnson & Johnson)

Den **maskinelle rengøring** blev valideret med:

- neodisher® MediClean forte 0,5 %
(Chemische Fabrik Dr. Weigert GmbH & Co. KG)

Anvend så vidt muligt kun dette rengørings- og desinfektionsmiddel.

Læs omhyggeligt, inden produktet tages i brug, producentens brugerinformation og følg informationerne om koncentration, temperatur, varighed for brug, vandmængder og indvirkningstid.

4.5 Manuel rengøring og desinfektion

4.5.1 Oversigt

Fase	Arbejdsstrin	Temperatur (°C / °F)	Tid (min.)	Vand-kvalitet	Rengøringsopløsning
I	Rengøring	iht. producentens oplysninger	2 - 5	Drikkevand	Enzymatisk rengøringsmiddel, f. eks. Cidezyme®/Enzol®
II	Mellemskylning 2x	< 45 / 113	2 x ≥ 1	Drikkevand	---
III	Desinfektion	iht. producentens oplysninger	12	---	0,55 % ortho-phthaldehydopløsning, f.eks. Cidex® OPA
IV	Mellemskylning 2x	< 45 / 113	2 x ≥ 1	Drikkevand	---
V	Afsluttende skylning	< 45 / 113	≥1	Afioniseret vand*	---
VI	Tørring	---	---	---	---

Tabel 4-1: Oversigt over manuel rengøring og desinfektion.

* Afioniseret vand = fuldstændigt afsaltet vand (demineraliseret, kimfattig, maks. 10 km/ml og lavt indhold af endotoxin, maks. 0,25 endotoxin-enheder/ml)

4.5.2 Udførelse af manuel rengøring og desinfektion

Gennemførelse af fase I: Rengøring



FORSIGTIG! Under klargøring af låste endokoblinger. Ufuldstændig klargøring. Kontrollér, at endokoblingen ikke er låst og kan drejes frit under hele klargøringsprocessen.

BEMÆRK! Ridsefølsom overflade. Risiko for korrosion. Anvend ikke metalbørster, metalgenstande eller skuremidler. Fjern udelukkende snavs på optiske flader med vattrondeller, der er vædet med alkohol eller rengøringsvæske.

Bemærk: Endokoblingen er fast forbundet med kamerahovedet og kan ikke fjernes.

1. Lås endokoblingen op, og kontrollér, at denne kan drejes frit.
2. Fjern så vidt muligt alle synlige OP-rester fuldstændigt med en fugtig, ikke-dryppende, fnugfri klud.

Til fugtning af kluden benyttes en i henhold til producentens anvisninger tilberedt enzymatisk rengøringsopløsning.

- 2-5 min iblødsætning
3. Nedsænk produktet fuldstændigt i **to** til **fem** minutter i den tilberedte rengøringsopløsning iht. producentens anvisninger.

Lad luftbobler strømme ud	Kontrollér, at alle tilgængelige overflader er fugtet med rengøringsvæsken og sørg for, at produktet er nedsænket i væsken under hele rengøringsprocessen. Læg kamerahovedet på en sådan måde, at luften siver fuldstændigt ud af de skjulte åbninger.
De udvendige flader aftørres eller børstes	4. Rengør produktet, der ligger i væsken, med en blød, fnugfri klud eller en egnet børste, indtil der ikke kan fjernes flere rester.
Børst i mindst 1 min.	Børst overfladerne med skjulte åbninger eller kompleks geometri i mindst et minut eller indtil der ikke er flere rester. Bevæg de bevægelige komponenter under rengøringen tre gange i alle retninger indtil anslaget.
Skylning	5. Skyl efterfølgende omhyggeligt disse overflader med rengøringsvæsken mindst fem gange. Anvend en 50 ml engangssprøjte.

Gennemførelse af fase II: Mellemskylning

2 skylninger à mindst 1 min	1. Nedsenk alle dele fuldstændigt i drikkevand (< 45 °C / 113 °F). Skyl alle tilgængelige overflader fuldstændigt i to skylninger á mindst et minut.
Bevæg de bevægelige komponenter	Bevæg de bevægelige komponenter under rengøringen tre gange i alle retninger indtil anslaget. 2. Skyl omhyggeligt overfladerne med skjulte åbninger eller kompleks geometri mindst tre gange. Anvend en 50 ml engangssprøjte. Anvend frisk vand til hver skylning. Lad restvandet dryppe ordentligt af.

Gennemførelse af fase III: Desinfektion

12 min. iblødsætning	1. Nedsenk produktet fuldstændigt i desinfektionsvæsken i tolv minutter. Kontrollér, at alle tilgængelige overflader hele tiden er fuldstændigt nedsænket i desinfektionsvæsken i den samlede desinfektionsperiode.
Fjern luftbobler	Fjern alle luftbobler på delenes overflader.
Bevæg de bevægelige komponenter	2. Rengør efterfølgende produktet, der ligger i væsken, med en blød, fnugfri klud eller en egnet børste i mindst et minut, indtil der ikke kan fjernes flere rester. Sørg for, at alle tilgængelige overflader er fugtet med desinfektionsvæsken ved at bevæge de bevægelige komponenter tre gange i alle retninger indtil anslaget. 3. Skyl omhyggeligt overfladerne med skjulte åbninger eller kompleks geometri mindst fem gange. Anvend en 50 ml engangssprøjte.

Gennemførelse af fase IV: Mellemskylning

2 skylninger à mindst 1 min	1. Nedsenk alle dele fuldstændigt i drikkevand (< 45 °C / 113 °F). Skyl alle tilgængelige overflader fuldstændigt i to skylninger á mindst et minut.
Bevæg de bevægelige komponenter	Bevæg de bevægelige komponenter under rengøringen tre gange i alle retninger indtil anslaget.

- Skylning af overflader
2. Skyl omhyggeligt overfladerne med skjulte åbninger eller kompleks geometri mindst **tre** gange. Anvend en 50 ml engangssprøjte.
Lad restvandet dryppe ordentligt af.

Gennemførelse af fase V: Afsluttende skylning

- 1 skylning á mindst 1 min.
1. Nedsænk alle dele fuldstændigt i afioniseret vand (< 45 °C / 113 °F),, og skyl produktet fuldstændigt i mindst **ét** minut.
- Bevæg de bevægelige komponenter
- Bevæg de bevægelige komponenter under rengøringen **tre** gange i alle retninger indtil anslaget.
- Skylning af overflader
2. Skyl omhyggeligt overfladerne med skjulte åbninger eller kompleks geometri mindst **tre** gange. Anvend en 50 ml engangssprøjte.
Lad restvandet dryppe ordentligt af.

Gennemførelse af fase VI: Tørring

1. Tør produktet af med en blød, fnugfri klud.
Tør de områder, som kluden ikke kan klare, med trykluft, maks. 0,5 bar.
 2. Kontrollér, at produktet er rent og ubeskadiget. Gentag, om nødvendigt, rengøringen og desinfektionen.
- Visuel kontrol
- Ved tegn på beskadigelser, skal produktet omgående frasorteres.



ADVARSEL! Produktet er ikke sterilt efter den manuelle rengøring og desinfektion.

4.6 Maskinel rengøring og termisk desinfektion

4.6.1 Udfør en manuel forhåndsrengøring

Udfør en manuel forhåndsrengøring

Inden den maskinelle rengøring skal der udføres en manuel forhåndsrengøring.



FORSIGTIG! Under klarlægning af låste endokoblinger. Ufuldstændig klarlægning. Kontrollér, at endokoblingen ikke er låst og kan drejes frit under hele klarlægningens processen.

BEMÆRK! Ridsefølsom overflade. Risiko for korrosion. Anvend ikke metalbørster, metalgenstande eller skuremidler. Fjern udelukkende snavs på optiske flader med vatrondeller vædet med alkohol eller neutralt rengøringsmiddel.

Bemærk: Endokoblingen er fast forbundet med kamerahovedet og kan ikke afmonteres.

1. Lås endokoblingen op, og kontrollér, at denne kan drejes frit.
2. Fjern så vidt muligt alle synlige OP-rester fuldstændigt med en fugtig, ikke-dryppende, fnugfri klud.

Til fugtning af kluden benyttes en i henhold til producentens anvisninger tilberedt enzymatisk rengøringsopløsning.

10-30 min
iblødsætning

3. Nedsænk produktet fuldstændigt i **ti til tredive** minutter i en rengøringsopløsning, fremstillet iht. producentens anvisninger (< 45 °C / 113 °F).

Lad luftbobler strømme
ud

Kontrollér, at alle tilgængelige overflader er fugtet med rengøringsvæsken og sørg for, at produktet er nedsænket i væsken under hele rengøringsprocessen. Læg hulheder på en sådan måde, at luften siver fuldstændigt ud af de skjulte åbninger.

De udvendige flader
aftørres eller børstes

4. Rengør produktet, der ligger i væsken, med en blød, fnugfri klud eller en egnet børste, indtil der ikke kan fjernes flere rester. Bevæg de bevægelige komponenter under rengøringen **fem** gange i alle retninger indtil anslaget.

2 skylninger à mindst
1 min

5. Nedsænk produktet fuldstændigt i drikkevand (< 45 °C / 113 °F), og skyl alle tilgængelige overflader omhyggeligt **to** gange á mindst **et** minut. Bevæg i mellemtiden de bevægelige komponenter under rengøringen **fem** gange i alle retninger indtil anslaget.

Anvend frisk vand til hver skylning.

Lad restvandet dryppe ordentligt af.

4.6.2 Oversigt

Fase	Arbejdsstrin	Temperatur (°C)	Tid (min)	Rengøringsopløsning/ vandkvalitet
I	Indledende skylning	< 25/77	2	Drikkevand
II	Rengøring	55/131	10	Alkalisk rengøringsmiddel pH > 10 (f.eks. neodisher® MediClean forte 0,5 %)
III	Mellemskylning	iht. apparatproducentens standardcyklus	1	Drikkevand
IV	Mellemskylning	iht. apparatproducentens standardcyklus	1	Drikkevand
V	Termodesinfektion	90/194	5	Deioniseret eller rensset vand (A ₀ -værdi: >3000)
VI	Tørring	iht. apparatproducentens standardcyklus	30	---

Tabel 4-2: Oversigt over maskinel og termisk desinfektion.

Bemærk: Farveanodiserede komponenter eller kunststofkomponenter kan blive blegede ved den maskinelle klargøring.

4.6.3 Udførelse af maskinel rengøring og termisk desinfektion

Benyt et rengørings-/desinfektionsudstyr, hvis effekt er valideret. Udstyret skal opfylde kravene i ISO 15883-1 hhv. de ladespecifikke udgaver.

Til maskinel rengøring anbefaler producenten en forudgående tør bortskaffelse.

I tilfælde af våd bortskaffelse må der ikke anvendes skummende rengøringsmidler, og skyl produkterne grundigt før den maskinelle rengøring.

Anvend kun godkendte klargøringskurve, der er egnede til den maskinelle rengøring og varmedesinfektion¹. Følg brugervejledningen til kurven.

1. Placer kamerahovedet i klargøringskurven.
2. Luk kurven.
3. Anbring klargøringskurven i rengørings-/desinfektionsudstyret.
Anvend hertil en godkendt fremgangsmåde.
Overhold producentens anvisninger og udstyrets brugervejledning.
Sørg for, at der ikke er skylleskygger ved ilægning af emner.
4. Start rengørings-/desinfektionscyklussen i henhold til producentens anvisninger og brugervejledningen til udstyret.



FORSIGTIG! Fare for skoldning ved udtagning fra udstyret. Benyt handsker.

5. Tag det klargjorte produkt ud af rengørings-/desinfektionsudstyret.
6. Udfør en visuel kontrol efter tørringen ved klart omgivende lys. Kontrollér, at produkterne er tørre, ubeskadigede og fri for synlige rester.

Anvend et forstørrelsesglas.

Gentag om nødvendigt rengøringen og desinfektionen.

Kassér straks beskadigede produkter.

¹ til validering af den maskinelle rengøring blev kamerahovedet lagt i en standard klargøringskurv (OM-1002-SY)

4.7 Sterilisation

4.7.1 STERRAD® Sterilisationsfremgangsmåde 100S, NX, 100NX

BEMÆRK! Anvendelsen af STERRAD®-sterilisation kan medføre kosmetiske forandringer på dine produkter, men har normalt ikke indflydelse på funktionen.

BEMÆRK! Produktet skal være fuldstændigt tørt, før det kan steriliseres i STERRAD®-sterilisationsudstyret. Fugtighed kan medføre afbrydelse af sterilisationscyklussen.

STERRAD®-systemet fra firmaet Advanced Sterilization Products (ASP) anvender lavtemperatur-plasmateknologi med hydrogenperoxid til den finale sterilisation af rengjorte, skyllede og tørrede genanvendelige medicinske produkter.

Overhold brugsanvisningen til STERRAD®-udstyret og vejledningen STERRAD® Sterility Guide (SSG) fra firmaet ASP, der fås på www.sterradsterilityguide.com, eller kontakt ASP kundeservice.

Anvend kun godkendte klargøringskurve¹, der er egnede til STERRAD®-sterilisation. Følg brugervejledningen til kurven.

1. Kontrollér, at den manuelle eller maskinelle rengøring og desinfektion er afsluttet.
2. Placer kamerahovedet i klargøringskurven.
3. Læg en STERRAD® indikatorstrimmel i kurven.
4. Luk kurven.
5. Pak kurven med 2 enkelte lag godkendt sterilisationsfleece.
6. STERRAD® 100S og STERRAD® 100NX: Anbring den pakkede kurv i den øverste hylde i sterilisationskammeret. Den nederste hylde skal være tom.
STERRAD® NX: Anbring den pakkede kurv i den nederste hylde i sterilisationskammeret. Den øverste hylde skal fjernes.
Anbring kurven således, at det garanteres, at sterilisationsmediet udøver sin virkning på alle sider. Sørg for, at ingen dele berører sterilisationsudstyrets væg.
7. Start sterilisationscyklussen i henhold til producentens anvisninger og brugervejledningen til sterilisationsudstyret.
STERRAD® sterilisation blev valideret til følgende cyklusser:
 - STERRAD® 100S kort cyklus (udelukkende øverste hylde)
 - STERRAD® NX standardcyklus (udelukkende nederste hylde)
 - STERRAD® 100NX standardcyklus (udelukkende øverste hylde)
8. Tag det klargjorte produkt ud af sterilisationsudstyret.
Sørg for, at steriliteten bevares efter klargøringen.

¹ til validering af sterilisationen blev kamerahovedet lagt i en standard klargøringskurv (OM-1002-SY), der er pakket med to lag polypropylen-fleece (Kimguard® KC400 Sterilization Wrap, Kimberly Clark, PC 68248)

5 Produktdata

5.1 Tekniske data

Mål inkl. endokobling (B x H x D)	57 x 51 x 165 mm
Udvendig diameter endokobling	57 mm
Vægt inkl. endokobling	190 g (uden kabel)
Føler til billedoptagelse	1/3" CMOS, progressive scan
Opløsning	1920 x 1080 pixel
Brændvidde	14,25 mm
Længde kamerakabel	3,5 m
Beskyttelsesklasse	IP X7
Brugerdel iht. IEC 60601-1	CF

5.2 Omgivelsesbetingelser

Transport- og opbevaringsbetingelser

Temperatur	-20 °C til +70 °C
Relativ luftfugtighed	5 % til 95 %
Luftryk	50 kPa til 106 kPa

Driftsbetingelser

Temperatur	+10 °C til +35 °C
Relativ luftfugtighed	5 % til 95 %
Luftryk	70 kPa til 106 kPa



⚠ FORSIGTIG

Tilsidesættelse af omgivelsesforholdene

Irreversibel vævsbeskadigelse eller uønsket koagulation, kvæstelse af brugeren, materielskade

> Overhold driftsbetingelser, samt transport- og opbevaringsbetingelser

6 Bortskaffelse



ADVARSEL

Kontamineret produkt

Risiko for infektion

> Klargør produktet før bortskaffelse (*kapitel 4*)

Overhold ved bortskaffelsen og genindvindingen af produktet og dets komponenter de nationalt gældende bestemmelser.

Produktets emballage består af en polypropylen (PP)-kuffert (0,5 kg) med polyurethan (PU)-skum (0,12 kg), polyethylen (PE)-poser (0,02 kg) samt en karton af bølgepap (0,54 kg).



De produkter, der er mærket med dette symbol, skal sendes til samlesteder for elektroniske og elektriske apparater. Bortskaffelsen udføres gratis inden for den Europæiske Union af producenten.



SCHÖLLY FIBEROPTIC GMBH
Robert-Bosch-Str. 1-3
79211 Denzlingen
Germany

